



# ЛУЧШИЕ РАЗВОДНЫЕ КЛЮЧИ В ЕВРОПЕ

МОДЕЛЬ  
**77**



THE ADJUSTABLE IS OUR WORLD  
[www.irega.su](http://www.irega.su)

СДЕЛАНО  
В ИСПАНИИ

Совершенная параллельность губок обеспечивает отличный захват.

Точно отшлифованные губки обеспечивают плавный ход и точную настройку губок под размер.



# Модель 77

## Лучшее соотношение цены и качества

Доступны в 8 размерах (от 4" до 24"), 2 вида обработки (хром и фосфат), с левой или правой версией.

Изготовление в соответствии с самыми строгими международными стандартами и требованиями **UNE 16532:2002; ISO 6787:2001; BS ISO 6787:2001; ASME B 107.100-2010 (B107.8); DIN 3117.**

Хромированная легированная сталь гарантирует высокое качество.

Каждый инструмент индивидуально проверен.

Идентификационный код обеспечивает хорошую прослеживаемость.

Двойная безопасность.  
Штифт с резьбой и видимое  
регулирующее колесико  
для работы в экстремальных  
условиях.

Трехслойное  
хромирование (2 Ni + 1 Cr)  
для прекрасного глянца  
и максимальной  
антикоррозионной  
стойкости.



СДЕЛАНО  
В ИСПАНИИ

77-10"

ALLOY STEEL

77-02/2013 (ENGL)

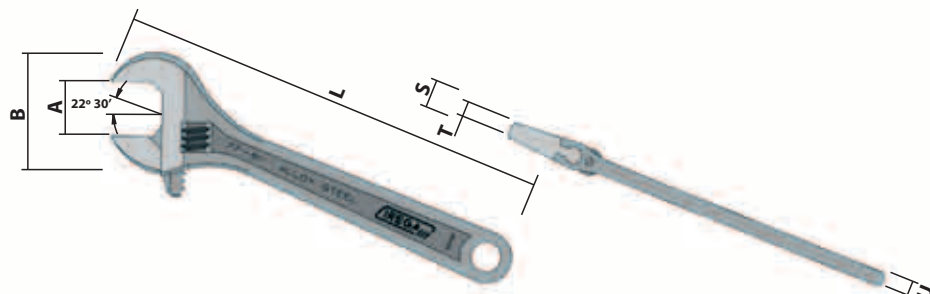

77	L (MAX.)	A (MIN.)		B (MAX.)	S (MAX.)	T (MAX.)	U		TP	CB	CE
		MM.	ДЮЙМЫ				MIN.	MAX.			
4"	114	13	1/2"	40	9.5	4.5	3.95	5	50	6	12
6"	160	19.2	3/4"	55.5	10.8	6.1	4.7	5.9	110	6	12
8"	206	24.05	15/16"	70	14	8	6.2	7.4	220	6	12
10"	257	29	1 1/8"	79	15.5	9	7.7	8.9	370	3	12
12"	308	34	1 3/8"	96	18.5	11	9.2	10.5	650	3	6
15"	385	43.12	1 11/16"	119	25	15	11.5	12.9	1,230	-	1
18"	461	53	2 1/8"	148.5	30	17.5	13.5	15.2	2,120	-	1
24"	612	62	2 7/16"	152	34	20	15.5	17.5	3,560	-	1

Размеры указаны в мм, если нет обозначения.

- **77** Поверхность ХРОМ, правое вращение.
- **77-LT-F** Поверхность ФОСФАТ, левое вращение.
- **77-F** Поверхность ФОСФАТ, правое вращение.

МОДЕЛЬ

CE

CE

### Гарантия компании IREGA

Все ключи IREGA изготовлены согласно самым строгим международным стандартам благодаря высоким технологиям производства и материалам высочайшего качества.

**IREGA**  
THE ADJUSTABLE IS OUR WORLD

**ROTORICA**  
TOOLS CAPITAL



**IREGA**   
THE ADJUSTABLE IS OUR WORLD



Модель  
**92W**

Новые  Возможности

**СДЕЛАНО  
В ИСПАНИИ**

# Модель 92W

## «XTRA» Возможности

### Новый и улучшенный дизайн:

- Размеры от 6" до 12"
- До 25% больше «XTRA» раскрытие
- Длинные губки
- Регулировочный ролик имеет 4 грани



• Совершенная параллельность губок обеспечивает отличный захват.

• Хвостик губок не выступает, что позволяет работать в ограниченном пространстве.

• Метрическая шкала, на губках для точной установки под размер гаек, болтов, труб и т. д.

Ключи **92W «XTRA»** позволяют работать в более широком диапазоне гаек и болтов, что и стандартные разводные ключи того же размера:

- Легкий и компактный разводной ключ. Высокая эргономика и производительность.
- Значительная экономия (каждый размер ключа позволяет работать на большем диапазоне гаек/болтов, на которые, при использовании ключей других марок, вам потребуется ключ большего размера).

Изготовлены в соответствии с самыми строгими международными стандартами и требованиями UNE 16532:2002; ISO 6787:2001; BS ISO 6787:2001; ASME B 107.100-2010 (B107.8); DIN 3117.



• Тонкие и длинные губки обеспечивают превосходную функциональность и передачу усилия.

• Точно отшлифованные губки обеспечивают плавный ход и точную настройку под размер.

• Двойная безопасность. Штифт с резьбой и видимое регулировочное колесико для работы в экстремальных условиях.

• Трехслойное хромирование (2 Ni + 1 Cr) для прекрасного хромового глянца и максимальной антикоррозионной стойкости.

• Эргономичная конструкция рукоятки делает работу проще и эффективнее

• Каждый ключ индивидуально проверен



• Хром-ванадиевая сталь обладает отличной стойкостью, минимальным износом и обеспечивает непревзойденную долговечность

• Идентификационный код обеспечивает хорошую прослеживаемость



CE Разводные ключи  
15", 18" и 24"

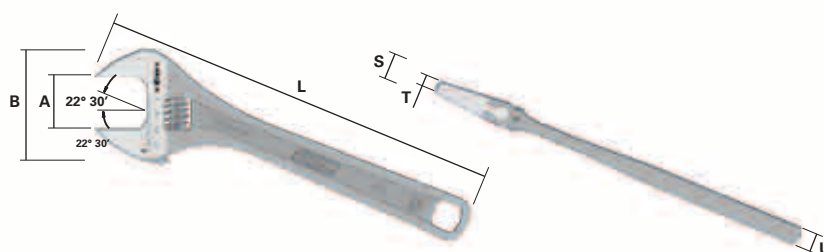

## Модель 92/92W

Модель 92/92W	L	A (min.)		B	S	T	U	$\frac{\Delta}{r}$	CE
		мм	дюймы						
4"	115	13	1/2"	35	9,5	4,5	6,3	52	5
<b>NEW</b> 6"-92W	161	24	15/16"	50	10,8	5,3	8	155	5
<b>NEW</b> 8"-92W	207	30	1 3/16"	62	14	7,3	10	310	5
<b>NEW</b> 10"-92W	259	34	1 3/8"	74	15,8	7,8	11,5	490	5
<b>NEW</b> 12"-92W	311	39	1 1/2"	84	19	9,8	13,5	805	5
15"	386	43,12	1 11/16"	106	25	14,2	15,3	1.320	1
18"	462	53	2 1/8"	124	30	16	16,3	2.040	1

Размеры указаны в мм, если нет обозначения.

РАЗМЕР	СРАВНЕНИЕ МАКСИМАЛЬНОГО ЗАХВАТА ГАЕК											
	6"			8"			10"			12"		
	РАСКРЫТИЕ	METRIC	UNC/UNF	РАСКРЫТИЕ	METRIC	UNC/UNF	РАСКРЫТИЕ	METRIC	UNC/UNF	РАСКРЫТИЕ	METRIC	UNC/UNF
Обычный разводной ключ	19 мм	M12	1/2	24 мм	M16	5/8	28 мм	M18	3/4	34 мм	M22	7/8
<b>IREGA 92W</b>	<b>24 мм</b>	<b>M16</b>	<b>5/8</b>	<b>30 мм</b>	<b>M20</b>	<b>3/4</b>	<b>34 мм</b>	<b>M22</b>	<b>7/8</b>	<b>39 мм</b>	<b>M24</b>	<b>1</b>

**IREGA**  
THE ADJUSTABLE IS OUR WORLD

**ROTORICA**  
TOOLS CAPITAL

### Гарантия компании IREGA

Все ключи IREGA изготовлены согласно самым строгим международным стандартам благодаря высоким технологиям производства и материалам высочайшего качества.

СДЕЛАНО  
В ИСПАНИИ





МОДЕЛЬ  
**99**

**IREGA**  
THE ADJUSTABLE IS OUR WORLD

СДЕЛАНО  
В ИСПАНИИ

Совершенная параллельность губок обеспечивает отличный захват

Метрическая шкала на губках для точной предустановки под размер гаек, болтов, труб и т. д.

Невыступающий штифт губок. Улучшенный доступ в ограниченном пространстве.

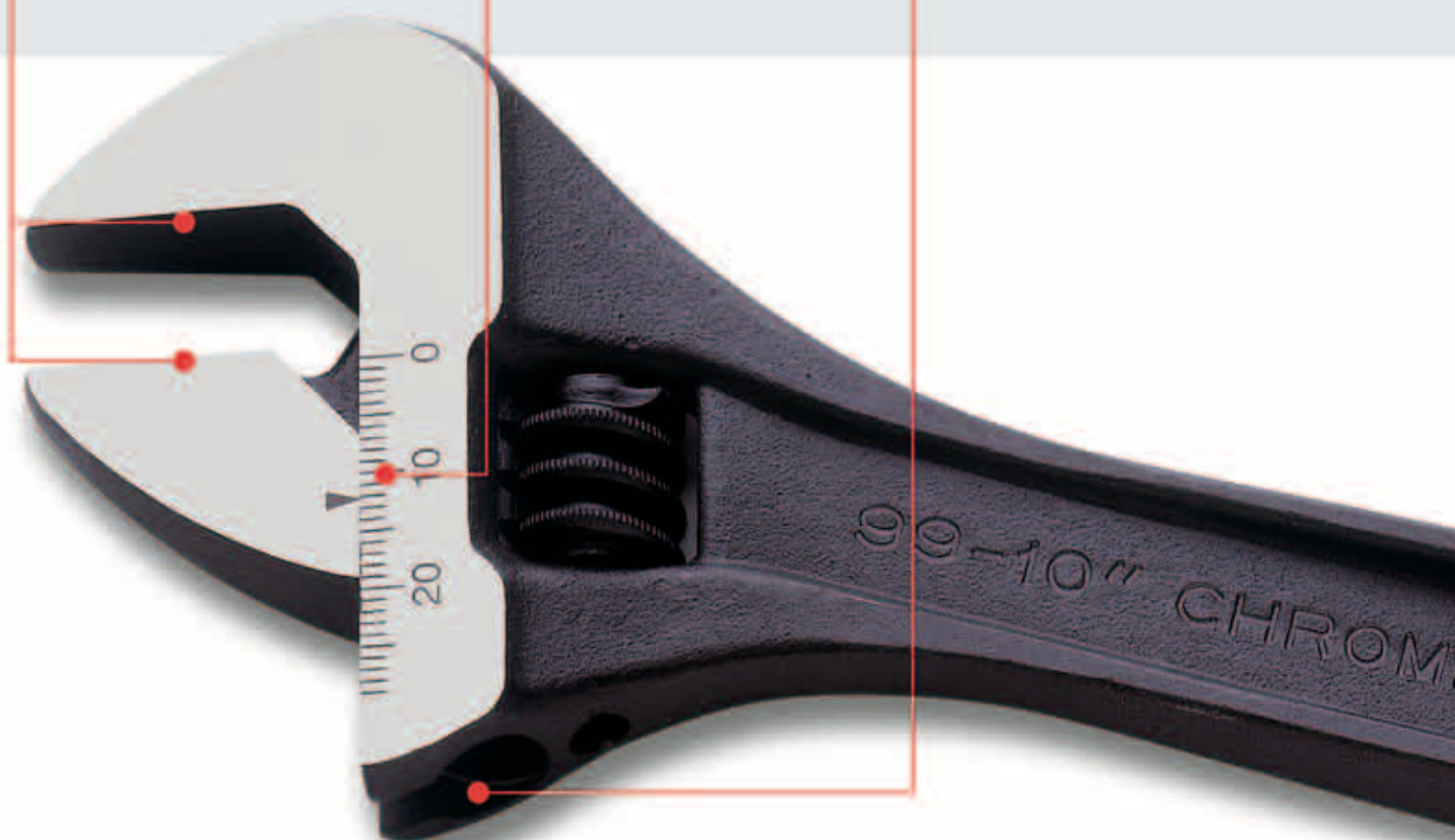

Хром-ванадиевая сталь. Отличная стойкость, минимальный износ, непревзойдённая долговечность.

# Model 99

## 15° разводной ключ

Это 15° – разводной ключ завершает линию продуктов IREGA, предоставляющую самый широкий спектр разводных ключи на рынке.

Доступный в 7 размерах (от 4" до 18"), отделка губок фосфатом, только лево поворачивающаяся версия.

Изготовление в соответствии с самыми строгими международными стандартами и требованиями UNE 16532:2002; ISO 6787:2001; BS ISO 6787:2001; ASME B 107.100-2010 (B107.8); DIN 3117.

Эргономичная конструкция ручки делает работу проще и ещё эффективнее.

Каждый инструмент индивидуально проверен, чтобы гарантировать полное удовлетворение клиента.

Идентификационный код, обеспечивает хорошую прослеживаемость.

Тоньше и длиннее губки для большей доступности в труднодоступных местах.

Точно отшлифованные губки обеспечивают плавный ход и точную настройку под размер.

Двойная безопасность. Штифт с резьбой и видимое регулировочное колесико для работы в экстремальных условиях.



CE



CE



CB



CB



**IREGA**  
THE ADJUSTABLE IS OUR WORLD

СДЕЛАНО  
В ИСПАНИИ

99-10" CHROME VANADIUM

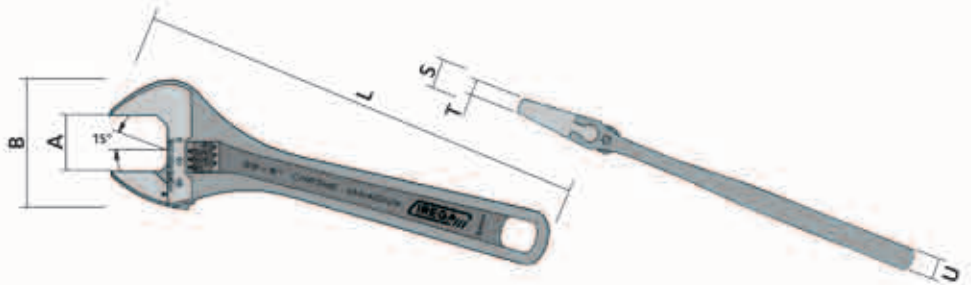

99	L (MAX.)	A (MIN.)		B (MAX.)	S (MAX.)	T (MAX.)	U		△△ ГР	CB	CE
		MM.	ДЮЙМЫ				MIN.	MAX.			
4"	114	13	1/2"	35	9.5	4.5	5.7	6.8	52	6	10
6"	160	19.2	3/4"	49	10.8	5.8	7.7	8.9	130	6	10
8"	206	24.05	15/16"	62	13.5	7	9.7	10.9	250	6	10
10"	257	29	1 1/8"	73	16	8	11.2	12.4	410	3	10
12"	310	34	1 3/8"	85	19	10	13.2	14.4	690	3	5
15"	386	43.12	1 11/16"	106	25	14.2	14.5	16.2	1.320	-	1
18"	462	53	2 1/8"	124	30	16	15.5	17.2	2.040	-	1

Размеры указаны в мм, если нет обозначения.

# МОДЕЛЬ 99



## Гарантия компании IREGA

Все ключи IREGA изготовлены согласно самым строгим международным стандартам благодаря высоким технологиям производства и материалам высочайшего качества.



**IREGA**   
THE ADJUSTABLE IS OUR WORLD



**ErgoTop** <sup>®</sup> **92W**  
**99W**  
ULTIMATE GRIP

Новые  **XTRA**  Возможности



**СДЕЛАНО  
В ИСПАНИИ**

# ErgoTop®

ULTIMATE GRIP

## «XTRA» ВОЗМОЖНОСТИ

### Новый и улучшенный дизайн:

- На 25% шире «XTRA» раскрытие
- Длинные губки
- Регулировочный ролик имеет 4 грани

### Сменная эргономичная рукоятка



• Хром-ванадиевая сталь, обладает отличной стойкостью, минимальным износом и обеспечивает непревзойденную долговечность.

• Совершенная параллельность губок обеспечивает отличный захват.

• Хвостовик губок не выступает, что позволяет работать в ограниченном пространстве.

• Метрическая шкала, на губках для точной установки под размер гаек, болтов, труб и т. д.



Возможности **ErgoTop 92W** и **99W** «XTRA» позволяют работать в более широком диапазоне гаек и болтов, используя тот же размер стандартного разводного ключа:

- Легкий и компактный разводной ключ. Высокие эргономика и производительность.
- Значительная экономия (каждый размер ключа позволяет работать на большем диапазоне гаек/болтов, на которые, при использовании ключей других марок, вам потребуется ключ большего размера).

Изготовлены в соответствии с самыми строгими международными стандартами и требованиями UNE 16532:2002; ISO 6787:2001; BS ISO 6787:2001; ASME B 107.100-2010 (B107.8); DIN 3117.

• Тонкие и длинные губки обеспечивают превосходную функциональность и передачу усилия.

• Точно отшлифованные губки дают плавный ход и точную настройку под размер.

• Двойная безопасность. Штифт с резьбой и видимое регулировочное колесико для работы в экстремальных условиях.

• Текстурированная поверхность из синтетического каучука для удобства и надежного захвата.

• Рельефный дизайн рукоятки с микро-воздушными камерами, обеспечивает надежный захват, даже мокрыми руками.

• Ударопрочный термопластик жестко удерживает ручку в исходном положении, даже при самом крайнем скручивании и при тянущих движениях. Высокая устойчивость к ударам и в случае падения.

• Антискользящее покрытие благодаря горизонтальным ребрам на рукоятке.

• Округлая форма удобно помещается в ладони Вашей руки.



MADE IN  
SPAIN

**IREGA**



E92W / CBE



E99W / CBE

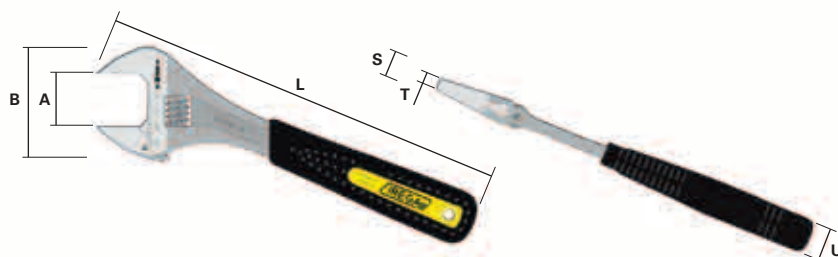

Mod. ErgoTop 92W/99W	L (MAX.)	A (min.) мм. дюймы	B (MAX.)	S (MAX.)	T (MAX.)	U (мм.)	ГР	CBE 
NEW 6"	162	24 15/16"	50	10,8	5,3	18,7	190	6
NEW 8"	209	30 1 3/16"	62	14	7,3	19,9	340	6
NEW 10"	260	34 1 3/8"	74	15,8	7,8	22,3	540	6
NEW 12"	312	39 1 1/2"	84	19	9,8	24,3	885	6

Размеры указаны в мм, если нет обозначения.



**ErgoTop 92W**  
Хромированные



**ErgoTop 99W**  
Фосфатированный,  
левое вращение

РАЗМЕР	СРАВНЕНИЕ МАКСИМАЛЬНОГО ЗАХВАТА ГАЕК											
	6"			8"			10"			12"		
	CAPACITY	METRIC	UNC/UNF	CAPACITY	METRIC	UNC/UNF	CAPACITY	METRIC	UNC/UNF	CAPACITY	METRIC	UNC/UNF
Стандартный разводной ключ	19 mm	M12	1/2	24 mm	M16	5/8	28 mm	M18	3/4	34 mm	M22	7/8
IREGA E92W/E99W	24 mm	M16	5/8	30 mm	M20	3/4	34 mm	M22	7/8	39 mm	M24	1



**ROTORICA**

TOOLS CAPITAL

**ErgoTop**  
ULTIMATE GRIP

СДЕЛАНО  
В ИСПАНИИ

ErgoTop® 92W / 99W

### Гарантия компании IREGA

Все ключи IREGA изготовлены согласно самым строгим международным стандартам благодаря высоким технологиям производства и материалам высочайшего качества.





# SWO 77

**Суперширокое раскрытие  
Превосходная манёвренность**



# SWO 77



## Супер широкое раскрытие губок – 39 мм (1½")

На 62% раскрытие шире, чем у идентичных по размеру стандартных разводных ключей (8").

## Легкий вес – 315 грамм

На 50% легче, чем стандартные разводные ключи (12"), которые имеют меньшее раскрытие губок.



SWO77\_02/2012 (ENGL)



Превосходная маневренность. Идеальны для работы в ограниченном пространстве.



Специальный дизайн для затяжки и контрирования в тесных местах.

### Разводной ключ:

- Легкий вес
- Компактная «коренастая» конструкция
- Прочный
- Универсальный
- IREGA – гарантия 100% высокого качества.

### Универсальный ключ с превосходными характеристиками, идеален для применения:

- В сантехнике
- При монтаже систем отопления
- В кондиционировании
- В холодильной технике
- При обслуживании и в ремонте.



### Гарантия компании IREGA

Все ключи IREGA изготовлены согласно самым строгим международным стандартам благодаря высоким технологиям производства и материалам высочайшего качества.

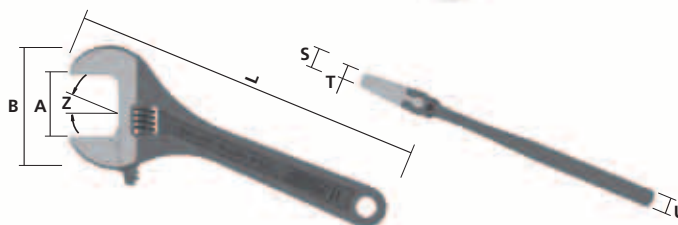

SWO	Z	L (макс.)	A (мин.)	B (макс.)	S (макс.)	T (макс.)	U	△△	CE	CBE	
		мм	мм	мм	мм	мм	мм	г			
77-8"	22°30'	211	39	1 1/2"	76	14	6,9	10	315	6	6

Размеры указаны в мм, если нет иных обозначений.

РАЗМЕР	СРАВНЕНИЕ МАКСИМАЛЬНОГО ЗАХВАТА ГАЕК			
	METRIC	UNC/UNF	WHITWORTH	BSF
Обычный разводной ключ 8"	M16	5/8	9/16	9/16
IREGA SWO 8"	M24	1	7/8	1

SWO 77





**SWO**  
SUPER WIDE OPENING

**СУПЕРШИРОКОЕ  
РАСКРЫТИЕ  
SWO 92**

**IREGA**  
THE ADJUSTABLE IS OUR WORLD

SWO  
SUPER WIDE OPENING

# SWO 92 - 6"

## Суперширокое раскрытие губок – 34 мм (1<sup>3</sup>/<sub>8</sub>"

На 78% раскрытие шире, чем у идентичных по размеру стандартных разводных ключей (6").

## Легкий вес – 205 грамм

На 68% легче, чем идентичные по раскрытию губок стандартные разводные ключи (12").



Идеальны для работы в ограниченном пространстве.



Легкий вес и компактная конструкция. Удобен всегда и везде.



Рукоятка ErgoTor минимизирует риск повреждения деталей в месте работы

### Разводной ключ:

- Легкий вес
- Компактная «кореная» конструкция.
- Прочный.
- Универсальный.
- IREGA – гарантия 100% высокого качества

**Абсолютная параллельность** поверхности губок обеспечивает отличный захват гаек

**Метрическая шкала** на губках для точной предустановки под размер гаек, болтов, труб и т. д.

Точно отшлифованные губки обеспечивают плавный ход и **точную настройку губок** под размер.

**Хромванадиевая сталь.** Отличная стойкость, минимальный износ, непревзойденная долговечность.



# SWO 92 - 8"

## ➤ Суперширокое раскрытие губок – 39 мм (1 1/2")

На 62% раскрытие шире, чем у идентичных по размеру стандартных разводных ключей (8").

## ➤ Легкий вес - 345 грамм

На 50% легче, чем стандартные разводные ключи (12"), которые имеют меньшее раскрытие губок.

Тонкие и длинные губки обеспечивают превосходную **функциональность и передачу усилия**

**Хвостовик губок не выступает,** что позволяет работать в стесненных местах

**Двойная безопасность.** Штифт с резьбой и видимое регулировочное колесико для работы в экстремальных условиях.

**IREGA**  
THE ADJUSTABLE IS OUR WORLD

**ErgoTop**  
ULTIMATE GRIP

Ключи ErgoTop первые в мире позволяют делать замену эргономичных рукояток по мере их износа.



➤ Превосходная маневренность



➤ Благодаря широкому раскрытию и тонкому профилю губок ключи IREGA SWO работают там, где обычные ключи не могут.



➤ Специальный дизайн для затяжки / контрирования в тесных местах

**Универсальный ключ с высокими характеристиками, идеален для применения:**

- В сантехнике
- При монтаже систем отопления
- В кондиционировании
- В холодильной технике
- При обслуживании и в ремонте.



CBE



CBE



**SBM** Смешанный набор ключей в дисплее (6 шт 6" и 6 шт 8")

**SBBM** Смешанный набор ключей в дисплее (12 шт 6" и 12 шт 8")



**SB** Дисплей с 12 ключами 6"

**SBB** Дисплей с 24 ключами 6"



**SB** Дисплей с 12 ключами 8"

**SBB** Дисплей с 24 ключами 8"



SWO	Z	L (МАХ.)	A (МИН.)		B (МАХ.)	S (МАХ.)	T (МАХ.)	U (ММ.)	ГР	CBE	SB	SBB
92 - 6"	22°30'	176	34	1 3/8"	65	14	6,69	18	205	6	12	24
92 - 8"	22°30'	216	39	1 1/2"	73	14	6,23	21	345	6	12	24

Все размеры указаны в мм, если нет обозначений.

РАЗМЕР	СРАВНИТЕЛЬНАЯ ТАБЛИЦА (МАКС. РАЗМЕР ГАЙКИ)			
	METRIC	UNC/UNF	WHITWORTH	BSF
Стандартный разводной ключ 6" <b>IREGA SWO 6"</b>	M12 <b>M20</b>	1/2 <b>7/8</b>	7/16 <b>3/4</b>	7/16 <b>7/8</b>
Стандартный разводной ключ 8" <b>IREGA SWO 8"</b>	M16 <b>M24</b>	5/8 <b>1</b>	9/16 <b>7/8</b>	9/16 <b>1</b>



### Гарантия компании IREGA

Все ключи IREGA произведены согласно самым строгим международным стандартам и гарантируют самое высокое качество материалов и процесса производства.





**SWO**  
SUPER WIDE OPENING

**СУПЕРШИРОКОЕ  
РАСКРЫТИЕ  
SWO 99**

**IREGA**  
THE ADJUSTABLE IS OUR WORLD

SWO  
SUPER WIDE OPENING

# SWO 99 - 6"

## Суперширокое раскрытие губок – 34 мм (1<sup>3</sup>/<sub>8</sub>"

На 78% раскрытие шире, чем у идентичных по размеру стандартных разводных ключей (6").

## Легкий вес – 205 грамм

На 68% легче, чем идентичные по раскрытию губок стандартные разводные ключи (12").



Идеальны для работы в ограниченном пространстве.



Легкий вес и компактная конструкция. Удобен всегда и везде.



Ручка ErgoTor минимизирует риск повреждения деталей в месте работы

### Разводной ключ:

- Легкий вес
- Компактная «кореная» конструкция.
- Прочный.
- Универсальный.
- IREGA – гарантия 100% высокого качества

**Абсолютная параллельность** поверхности губок обеспечивает отличный захват гаек

**Метрическая шкала** на губках для точной предустановки под размер гаек, болтов, труб и т. д.

Точно отшлифованные губки обеспечивают плавный ход и **точную настройку губок** под размер.

**Хромванадиевая сталь.** Отличная стойкость, минимальный износ, непревзойденная долговечность.





# SWO 99 - 8"

## ➤ Суперширокое раскрытие губок – 39 мм (1 1/2")

На 62% раскрытие шире, чем у идентичных по размеру стандартных разводных ключей (8").

## ➤ Легкий вес - 345 грамм

На 50% легче, чем стандартные разводные ключи (12"), которые имеют меньшее раскрытие губок.

Тонкие и длинные губки обеспечивают превосходную **функциональность и передачу усилия**

**Хвостовик губок не выступает**, что позволяет работать в стесненных местах

**Двойная безопасность.** Штифт с резьбой и видимое регулировочное колесико для работы в экстремальных условиях.



Ключи ErgoTop первые в мире позволяют делать замену эргономичных рукояток по мере их износа.



➤ Превосходная маневренность



➤ Благодаря широкому раскрытию и тонкому профилю губок ключи IREGA SWO работают там, где обычные ключи не могут.



➤ Специальный дизайн для затяжки / контрирования в тесных местах

**Универсальный ключ с высокими характеристиками, идеален для применения:**

- В сантехнике
- При монтаже систем отопления
- В кондиционировании
- В холодильной технике
- При обслуживании и в ремонте.



**IREGA**  
THE ADJUSTABLE IS OUR WORLD

**SWO 92XS**

**XTRA SLIM**

**СУПЕРДОСТУП**



**SWO**  
SUPER WIDE OPENING

СДЕЛАНО  
В ИСПАНИИ

# SWO 92XS

**Больше возможностей** благодаря экстратонкому дизайну губок (до 50% тоньше, чем у стандартных ключей с аналогичным раскрытием).

**Наилучший доступ** обеспечивается благодаря уменьшению толщины губок по всей длине.

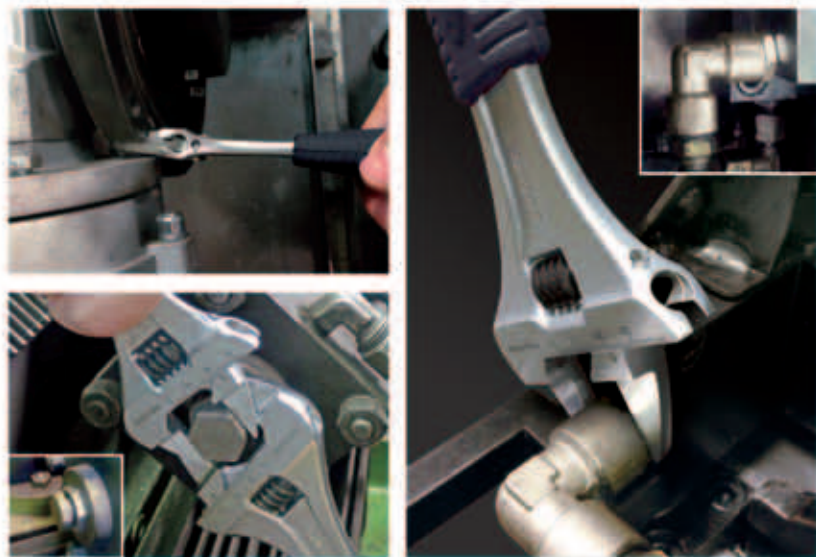

## Разводной ключ:

- Лёгкий вес
- Компактная прочная конструкция
- Универсальность
- Гарантия 100% высокого качества

**Универсальный ключ с превосходными характеристиками, идеален для применения в:**

- Сантехнике
- Системах отопления
- Кондиционировании
- Холодильной технике
- Обслуживании и ремонте



## SWO 92XS - 6"

**34 мм (1 3/8") Суперширокое раскрытие губок**

Раскрытие на **78%** шире, чем у идентичных по раскрытию губок стандартных разводных ключей!

**Лёгкий вес – 200 грамм**

На **68%** легче, чем идентичные по раскрытию губок стандартные разводные ключи!

CBE



## SWO 92XS - 8"

**39 мм (1 1/2") Суперширокое раскрытие губок**

На **62%** раскрытие шире, чем у идентичных по раскрытию губок стандартных разводных ключей!

**Лёгкий вес – 335 грамм**

На **50%** легче, чем идентичные по раскрытию губок стандартные разводные

CBE

## Гарантия компании IREGA

Все ключи IREGA изготовлены согласно самым строгим международным стандартам благодаря высоким технологиям производства и материалам высочайшего качества.

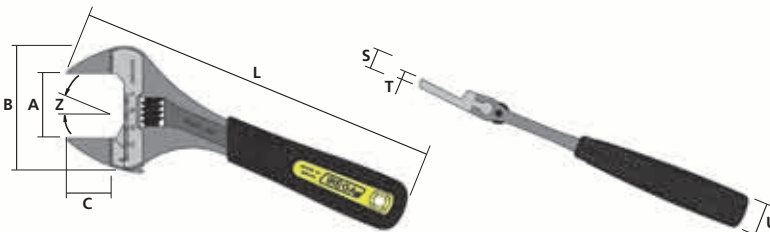

SWO 99XS	Z	L (макс.)	A (мин.)	B (макс.)	C	S (макс.)	T	U	г	CBE	SB
6"	22° 30'	176	34	65	23	14	4,5	18	200	6	12
8"	22° 30'	216	39	73	26	14	4,5	21	335	6	12

Размеры указаны в мм, если нет обозначения.

Соответствуют международным стандартам ISO 6787 и ASME B107.8

**ROTORICA**

TOOLS CAPITAL

**XTRA SLIM**

**SWO**  
SUPER WIDE OPENING

**ErgoTop**  
ULTIMATE GRIP

SWO 92XS

SWO92XS 022014 (ENGL)

**IREGA**  
THE ADJUSTABLE IS OUR WORLD

**SWO 99XS**

**XTRA SLIM**

**СУПЕРДОСТУП**



**SWO**  
SUPER WIDE OPENING

СДЕЛАНО  
В ИСПАНИИ

# SWO 99XS

**Больше возможностей** благодаря экстратонкому дизайну губок (до 50% тоньше, чем у стандартных ключей с аналогичным раскрытием).

**Наилучший доступ** обеспечивается благодаря уменьшению толщины губок по всей длине.

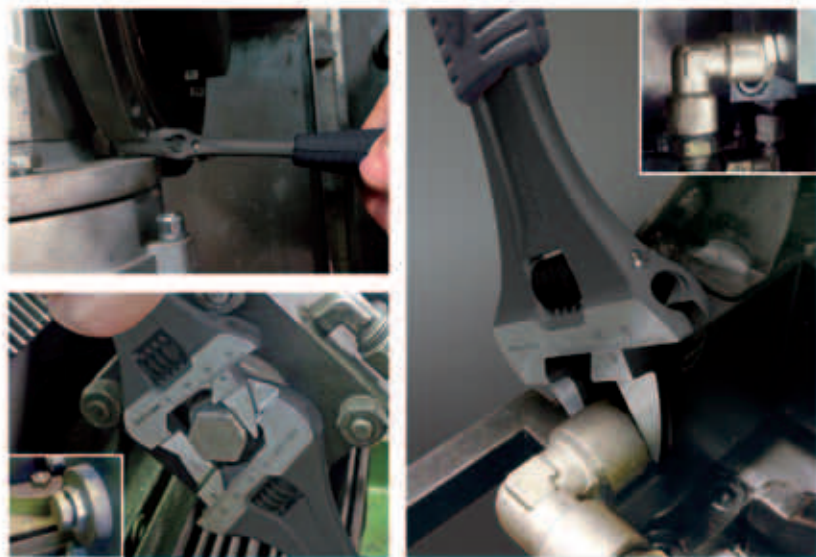
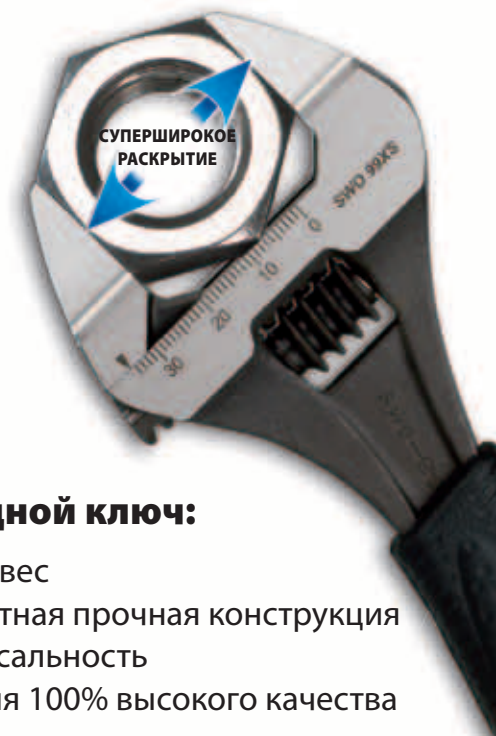

## Разводной ключ:

- Лёгкий вес
- Компактная прочная конструкция
- Универсальность
- Гарантия 100% высокого качества

**Универсальный ключ с превосходными характеристиками, идеален для применения в:**

- Сантехнике
- Системах отопления
- Кондиционировании
- Холодильной технике
- Обслуживании и ремонте

SWO99XS 02/2014 (ENGL)



## SWO 99XS - 6"

**34 мм (1 3/8") Суперширокое раскрытие губок**

Раскрытие на **78%** шире, чем у идентичных по раскрытию губок стандартных разводных ключей!

**Лёгкий вес – 200 грамм**

На **68%** легче, чем идентичные по раскрытию губок стандартные разводные ключи!

CBE



## SWO 99XS - 8"

**39 мм (1 1/2") Суперширокое раскрытие губок**

На **62%** раскрытие шире, чем у идентичных по раскрытию губок стандартных разводных ключей!

**Лёгкий вес – 335 грамм**

На **50%** легче, чем идентичные по раскрытию губок стандартные разводные

CBE

## Гарантия компании IREGA

Все ключи IREGA изготовлены согласно самым строгим международным стандартам благодаря высоким технологиям производства и материалам высочайшего качества.

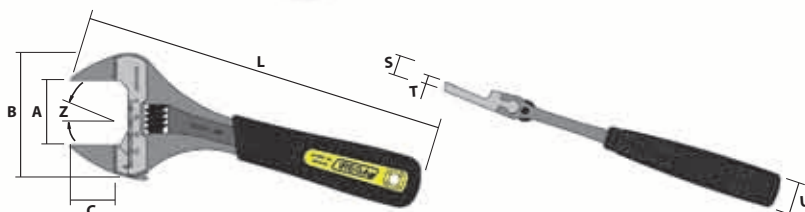

SWO 99XS	Z	L (макс.)	A (мин.)	B (макс.)	C	S (макс.)	T	U	г	CBE	SB
6"	15°	176	34	65	23	14	4,5	18	200	6	12
8"	15°	216	39	73	26	14	4,5	21	335	6	12

Размеры указаны в мм, если нет обозначения.

Соответствуют международным стандартам ISO 6787 и ASME B107.8

**ROTORICA**

TOOLS CAPITAL

**XTRASLIM**

**SWO**  
SUPER WIDE OPENING

**ErgoTop**  
ULTIMATE GRIP

SWO 99XS

Разводной  
гаечный  
ключ

**30"**  
(750 мм)

МОДЕЛЬ  
**771**

**IREGA**  
THE ADJUSTABLE IS OUR WORLD

СДЕЛАНО  
В ИСПАНИИ

# МОДЕЛЬ 771 30" (750 мм)

## Разводной гаечный ключ Heavy Duty

IREGA предлагает разводной гаечный ключ 771-30" для самых тяжелых и самых требовательных работ в нефтеперерабатывающей, горной промышленности, при работе с металлоконструкциями, в строительстве и др.

Произведен согласно самым строгим международным стандартам UNE 16-532.

Изготовлен из одной цельной детали. Хром-ванадиевая сталь. Большое сопротивление, минимальный износ, высокая долговечность.

Метрическая шкала на губках для установки под размер гаек, болтов, труб и т. д.

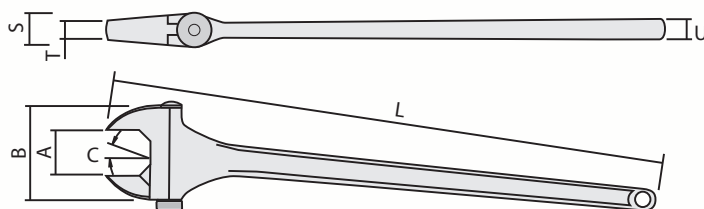

771	L (Макс.) мм	A (Мин.)		B (Макс.) мм	C	S (Макс.) мм	T (Макс.) мм	U (мм.)		Г	CP
		мм	дюймы					(Мин.)	(Макс.)		
30"	750	78	3"	160	15°	37	23	16,5	18,5	5 520	1

### ГАРАНТИЯ КОМПАНИИ IREGA

Все ключи IREGA изготовлены согласно самым строгим международным стандартам благодаря высоким технологиям производства и материалам высочайшего качества.

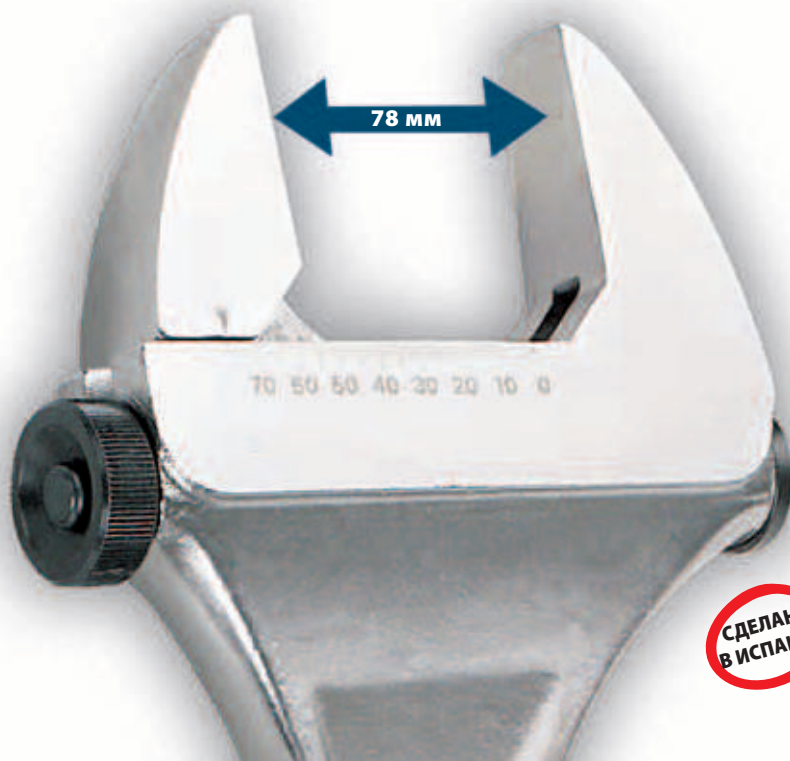





THE ADJUSTABLE IS OUR WORLD



**Модели**

**92W/92/SW0 92**

**РАЗВОДНЫЕ КЛЮЧИ  
С ИЗОЛИРОВАННОЙ  
РУКОЯТКОЙ**

**1000 В**

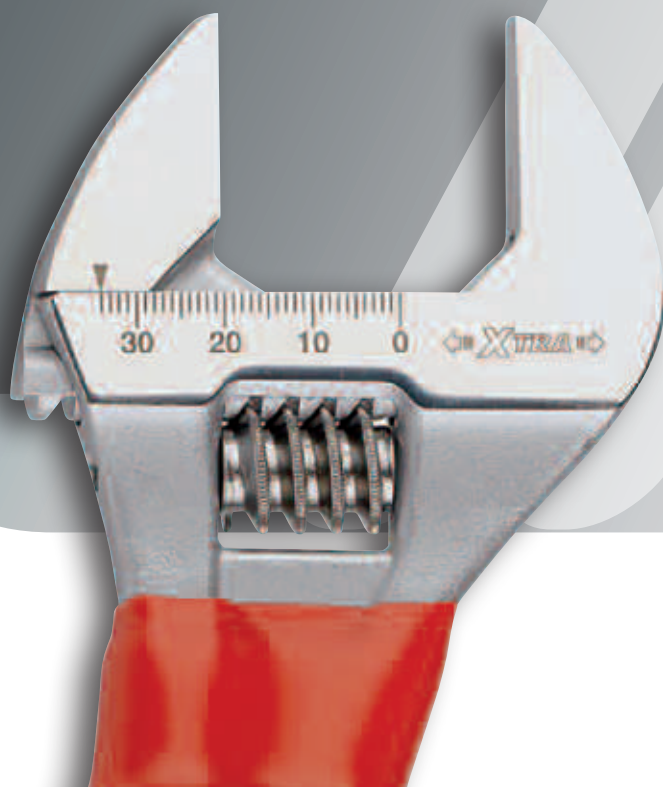

Для работы  
под напряжением  
или в непосредственной  
близости от установок  
с номинальным  
напряжением до 1000 В  
для переменного тока  
и 1500 В для постоянного  
тока.

# Изолированная рукоятка



- Регулируемые ключи с изолированной ручкой можно использовать при температуре от  $-20$  до  $+70$  °С.
- Изоляционный материал выбран в соответствии с его механическими, электрическими и тепловыми свойствами.
- Изолированный материал огнестойкий.

- Материал изоляции рукоятки соответствует требованиям IEC 900 и EN-60900, насколько это касается электрической прочности и механических свойств.
- Каждый разводной ключ IREGA 92–1000 В подвергается высоковольтному тесту, в соответствии со стандартами EN-60900 и IEC-900, согласно которым ключи подвергаются воздействию заряда в 10 000 В в течение 10 секунд, после чего не должно быть никаких повреждений на ручке.

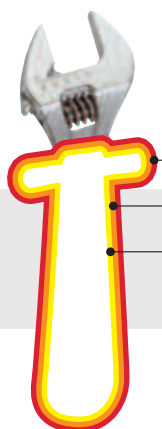

**Ручка  
изолирована  
нанесением  
трех слоев  
«Пластизола»  
в различных  
цветах:**



	Красный
	Оранжевый
	Жёлтый

Штрих-код EAN



Пример износа рукоятки

**Эти три слоя разного цвета позволяют пользователю легко отслеживать состояние изоляции.**

- Поскольку «Пластизол» сохраняет красный цвет по всей поверхности, безопасность является абсолютной и гарантированной.
- Когда появляется оранжевый цвет в какой-либо области, безопасность продолжает оставаться полной и гарантированной, но пользователь должен быть осторожным, так как начался процесс естественного износа.
- Как только появляется желтый цвет, пользователь должен немедленно прекратить использовать разводной гаечный ключ в качестве безопасного инструмента для электрических установок и заменить его на новый.
- Есть четвертый черный слой (без свойств электрической изоляции) у основания ручки, обеспечивающий дополнительную защиту от падений, детонаций, и т. д.

## Мод. 92W - 1000V

### Новый и улучшенный дизайн:

- Размеры от 6" до 12"
- До 25% шире раскрытие
- Длинные губки
- Регулировочный ролик имеет 4 грани

Возможности **92W Xtra** позволяют работать в более широком диапазоне размеров гаек и болтов, используя тот же размер разводных ключей:

- Легкий и компактный разводной ключ. Высокие эргономика и производительность.
- Значительная экономия (каждый размер ключа позволяет работать на большем диапазоне размеров гаек/болтов, на которые, при использовании ключей других марок, вам потребуется ключ большего размера).

## Мод. 92 - 15" - 1000V

### Новый размер: 15"

Стандартное открытие. Доступны для работы под напряжением до 1000 В благодаря изолированной рукоятке.

## SWO 92 - 6" - 1000V

### Суперширокое раскрытие губок – 34 мм (1 3/8")

На 78% раскрытие шире, чем у идентичных по размеру стандартных разводных ключей (6").

Легкий вес – 250 грамм.

На 68% легче, чем идентичные по раскрытию губок стандартные разводные ключи (12").

## SWO 92 - 8" - 1000V

### Суперширокое раскрытие губок – 39 мм (1 1/2")

На 62% раскрытие шире, чем у идентичных по размеру стандартных разводных ключей (8").

Легкий вес – 370 грамм.

На 56% легче, чем стандартные разводные ключи (12"), которые имеют меньшее раскрытие губок.

### Разводной ключ:

- Легкий вес.
- Компактная «кореная» конструкция.
- Прочный.
- Универсальный.
- Качество IREGA – гарантия 100% высокого качества.

Мод. 92W - 1000 В

Мод. 92 - 15" - 1000 В

SWO 92 - 1000 В

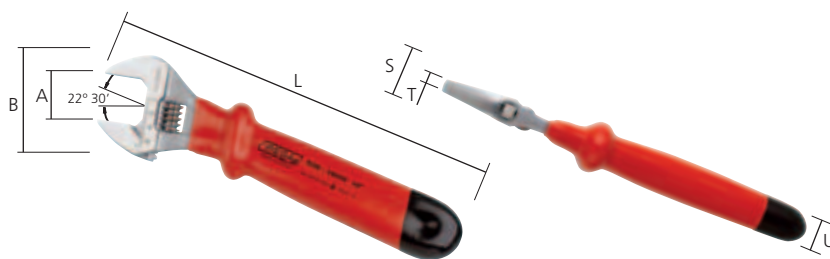
**92 Вт-1000 В****ХТРА РАСКРЫТИЕ**  
от 6" до 12"**92-1000 В****СТАНДАРТНОЕ**  
**РАСКРЫТИЕ**  
15"**SWO92-1000 В****СУПЕРШИРОКОЕ**  
**РАСКРЫТИЕ**  
6" и 8"

Мод. 92/92W - 1000 В	L (max.)	A (мин.)		B	S	T	U		CE
		мм	дюймы						
<b>92W - 1000 В - 6"</b>	161	24	15/16"	50	10,8	5,3	17,5	185	4
<b>92W - 1000 В - 8"</b>	207	30	1 3/16"	62	14	7,3	21,0	360	4
<b>92W - 1000 В - 10"</b>	259	34	1 3/8"	74	15,8	7,8	22,8	580	4
<b>92W - 1000 В - 12"</b>	311	39	1 1/2"	84	19	9,8	24,0	905	4
<b>92 - 1000 В - 15"</b>	386	43,12	1 11/16"	106	25	14,2	29,1	1.600	1

Мод. SWO92 - 1000 В	L (max.)	A (мин.)		B	S	T	U		
		мм	дюймы						
<b>SWO92 - 1000 В - 6"</b>	176	34	1 3/8"	65	14	6,69	18,8	250	6
<b>SWO92 - 1000 В - 8"</b>	216	39	1 1/2"	73	14	6,23	21,0	370	6

Размеры указаны в мм, если нет обозначения.

**IREGA**  
THE ADJUSTABLE IS OUR WORLD

**ROTORICA**  
TOOLS CAPITAL

92W / 92 / SWO 92 изолированные разводные ключи

**Гарантия компании IREGA**

Все ключи IREGA изготовлены согласно самым строгим международным стандартам благодаря высоким технологиям производства и материалам высочайшего качества.

**ВАЖНО!**

НЕ КАСАЙТЕСЬ НЕИЗОЛИРОВАННЫХ ЧАСТЕЙ ВО ВРЕМЯ РАБОТЫ ПРИ МОНТАЖЕ ПОД НАПРЯЖЕНИЕМ! Разводные ключи с изолированными ручками не имеют изолированных регулировочных колесиков, поэтому не настраивайте размер ключей под напряжением.